

谷轮半封识别手册

Copeland[®] brand products Semi-Hermetic

Identification Guide

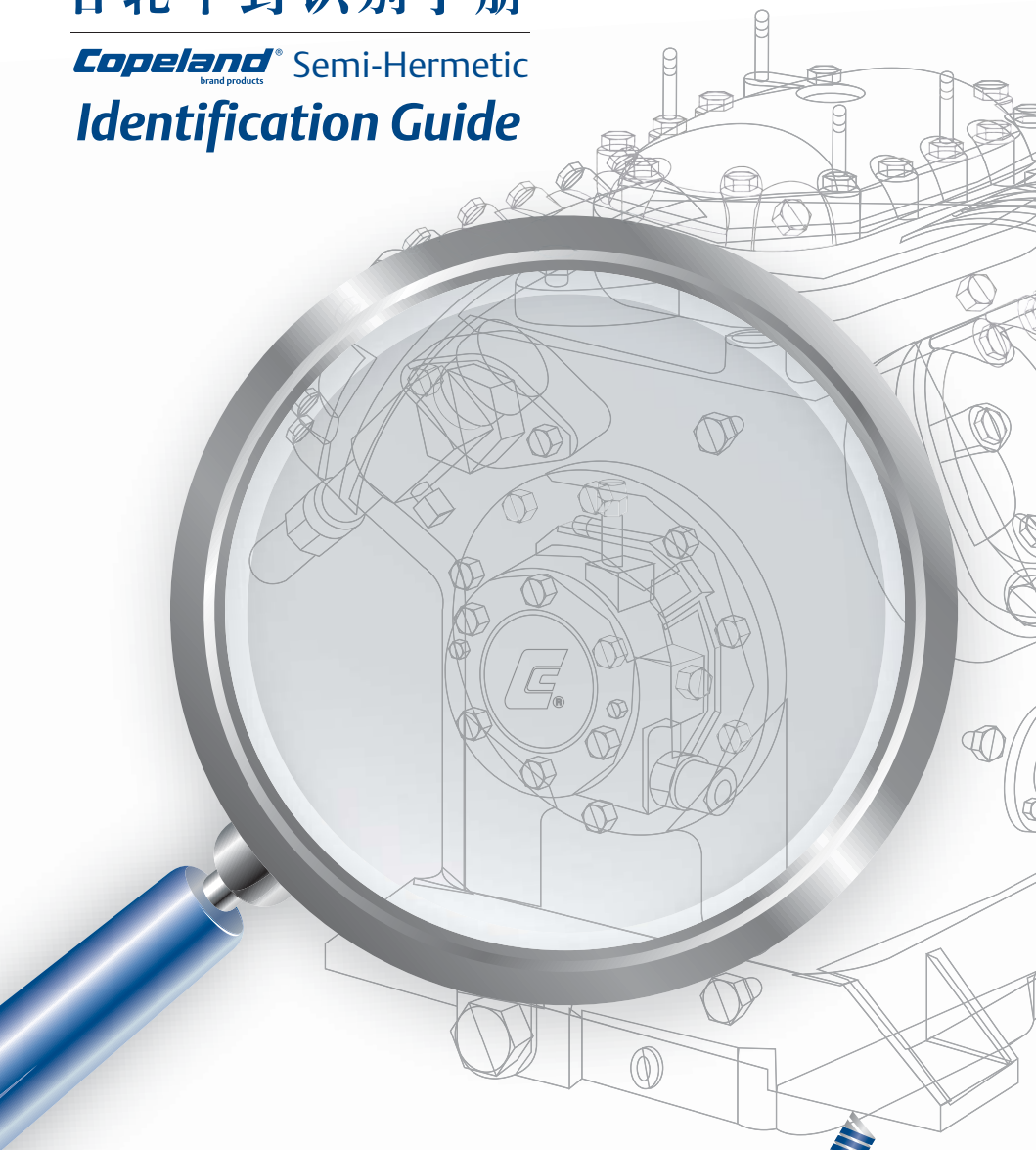

Copeland[®]
brand products

EMERSON[™]
Climate Technologies

EMERSON. CONSIDER IT SOLVED.™



公司介绍



L



C



2S



3S



4S



6S



6T

艾默生环境优化技术(沈阳)冷冻机有限公司是艾默生集团在中国投资建设的专业生产半封闭压缩机的制造厂。

公司发展里程:

- 1995年12月,成立中美合资企业--沈阳谷轮冷冻机有限公司。是由艾默生电气(中国)投资有限公司与沈阳第一冷冻机厂共同出资,艾默生占80%股份,沈阳第一冷冻机厂占20%股份。
- 2005年12月,艾默生电气(中国)投资有限公司正式收购了中方的20%股份,成为美国独资企业,更名为:艾默生环境优化技术(沈阳)有限公司。
- 2008年1月,艾默生公司投资新建厂区,并正式更名为:艾默生环境优化技术(沈阳)冷冻机有限公司。

公司专业生产谷轮品牌半封闭系列压缩机,产品包括L系列,C系列,2S,3S,4S,6S及双级系列。目前沈阳工厂已实现与艾默生全球其它半封闭压缩机工厂同步的质量控制标准,采用全球统一的制造工艺和检验程序,并得到全球研发的支持,因此沈阳工厂已经成为艾默生最好的半封闭压缩机制造厂之一。自2004年开始持续获得艾默生“最佳工厂运营奖”金奖。

公司位于:

沈阳经济技术开发区十号路10甲2号, 邮编: 110141,

电话: 024-25506000

我们的中文网站:

www.emersonclimate.com.cn

相关信息,可以登录该网站查询

显著的品牌

Copeland[®]
brand products

型号: LA40-0300-EWL-203 冷冻机油 POE

制造编号: 09C00883Y 2.4 L

制冷剂

最大工作压力 28/22.5 BAR 排气量 18.2 M3/H

频率Hz	相数	额定电压V	最大电流A	堵转电流A
50	3	380-420 Y	7.10	48.0-53.0
50	3	20-240 Δ	12.3	83.0-91.0

XXXX-XXXX-XXXX-XXXX

艾默生环境优化技术(沈阳)冷冻机有限公司

清晰的识别码

为了解决大家一直以来反映的市场上出现仿冒谷轮产品品牌等问题，艾默生环境优化技术(沈阳)冷冻机有限公司制造的所有系列半封闭压缩机在出厂时都会在铭牌上增加一行**识别码**，同时执行**产品注册制度**。

随处可见的



(2S,3S,4S,6S,6T的油泵)

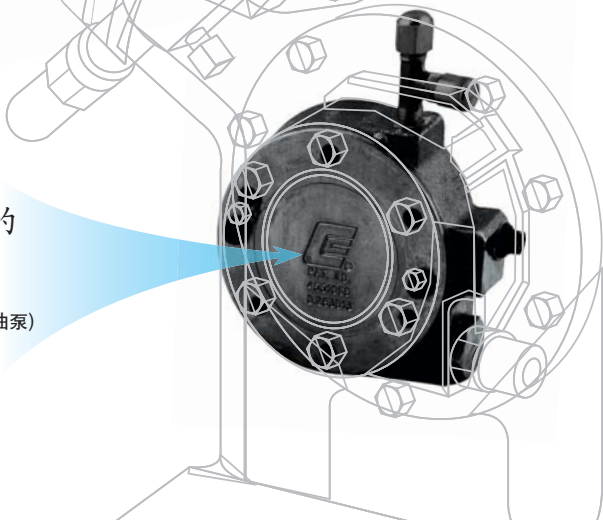

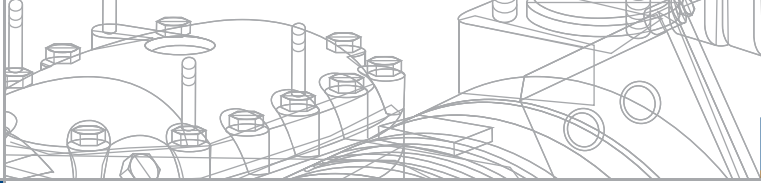

产品注册制度

产品注册制度在销售管理中将起到很重要的作用,请按如下规则配合执行:

1. 所有经销商销售的压缩机机头和用于经销商组装机组的机头,其识别码都要由最终用户以电话的形式向艾默生公司产品注册中心注册;
2. 电话注册工作要由最终用户向注册中心进行,经销商不得代为办理;
3. 产品出厂6个月之内没有注册识别码的压缩机视同最终用户自动放弃保修条款(仍在经销商库存的产品不计在内,另按库存统计计划执行);
4. 用户打电话注册时,会被问到和记录如下问题:
 - 1) 最终用户单位名称和注册人名称
 - 2) 地址和邮政编码
 - 3) 本次采购压缩机的数量
 - 4) 从哪个公司采购
 - 5) 每台压缩机的型号和识别代码
 - 6) 使用用途(冷库、冷柜或其他)
5. 用户注册完成后会得到是否是艾默生正规产品的验证答复,同时会为该用户产生一个会员代码。
6. 全国范围免费注册电话号码:

固定电话请拨: **800-828-8585**

移动电话请拨: **400-828-8585**

工作时间: 周一~周五 8:30~17:30

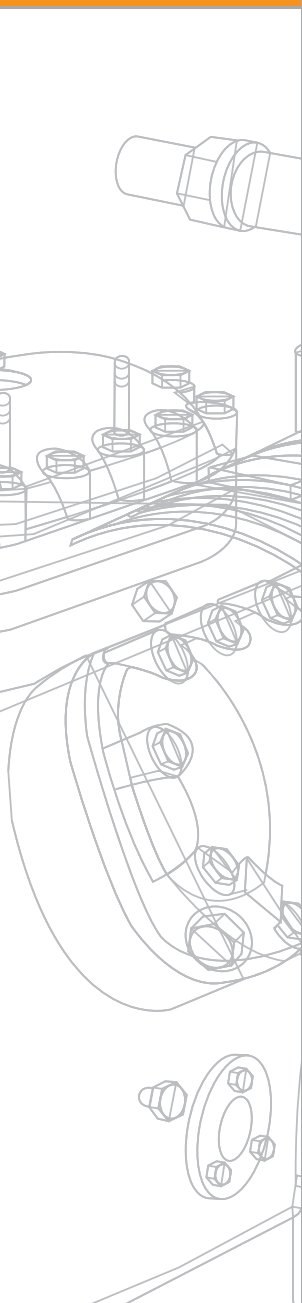

铭牌及识别码位置示意

L 系列

C 系列

2S 系列

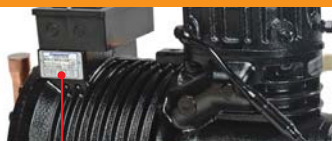

Copeland
brand products

型号: LA40-0300-EWL-203 冷冻机油 POE
 制造编号: 11100286Y 2.4 L
 制冷剂
 最大工作压力 28/22.5 BAR 排气量 18.2 M3/H
 频率Hz 相数 额定电压V 最大电流A 堵转电流A

50	3	380-420 Y	7.30	48.0-53.0
50	3	220-240 Δ	12.6	83.0-91.0

XXXX-XXXX-XXXX-XXXX

艾默生环境优化技术(沈阳)冷冻机有限公司

识别码

3S 系列



Copeland
brand products

型号: 3551-1500-4FD-203 冷冻机油 [ZIN] [3.7] L 最大工作压力 28/22.5 bar
 制造编号: 1100346Y 制冷剂
 排气量 49.9/59.0 m³/h

额定电压V	最大电流A	堵转电流A	堵转功率W
380-420	25.9	128	1490
220-240	25.9	128	1750

艾默生环境优化技术(沈阳)冷冻机有限公司

识别码

4S 系列

6S 系列

6T 系列

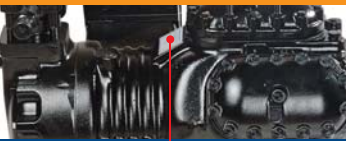

Copeland
brand products

型号: 6STW-320E-AW/M/D-000 冷冻机油 POE
 制造编号: 11/00066Y 6.8 L
 制冷剂
 最大工作压力 28/22.5 BAR 排气量 127.0 M3/H
 频率Hz 相数 额定电压V 最大电流A 堵转电流A

50	3	380-420YY/Y	64.9	253-284
60	3	380-420YY/Y	64.9	243-273

XXXX-XXXX-XXXX-XXXX

艾默生环境优化技术(沈阳)冷冻机有限公司

识别码

联系方式

上海

上海市徐汇区桂平路391号
新漕河泾国际商务中心
B座1801室
电话: 021-3418 3999
传真: 021-3418 3988
邮编: 200233

广州

广州市黄埔大道西76号
富力盈隆广场508-509室
电话: 020-2886 7668
传真: 020-2886 7622
邮编: 510623

青岛

青岛市山东路40号
广发金融大厦701-B
电话: 0532-8501 9203
传真: 0532-8501 9200
邮编: 266071

重庆

重庆市高新区袁家岗奥体路1号
中新城上城6-2010
电话: 023-6808 9407
传真: 023-6808 9433
邮编: 400042

北京

北京市西城区南礼士路66号
建威大厦1017室
电话: 010-5763 0488
传真: 010-5763 0499
邮编: 100045

西安

西安市高新区锦业一路34号
西安软件园研发大厦5层
电话: 029-8918 0230
传真: 029-8918 0002
邮编: 710065

武汉

武汉市硚口区解放大道634号
新世界中心A座1609
电话: 027-8359 0631
传真: 027-8359 0633
邮编: 430032

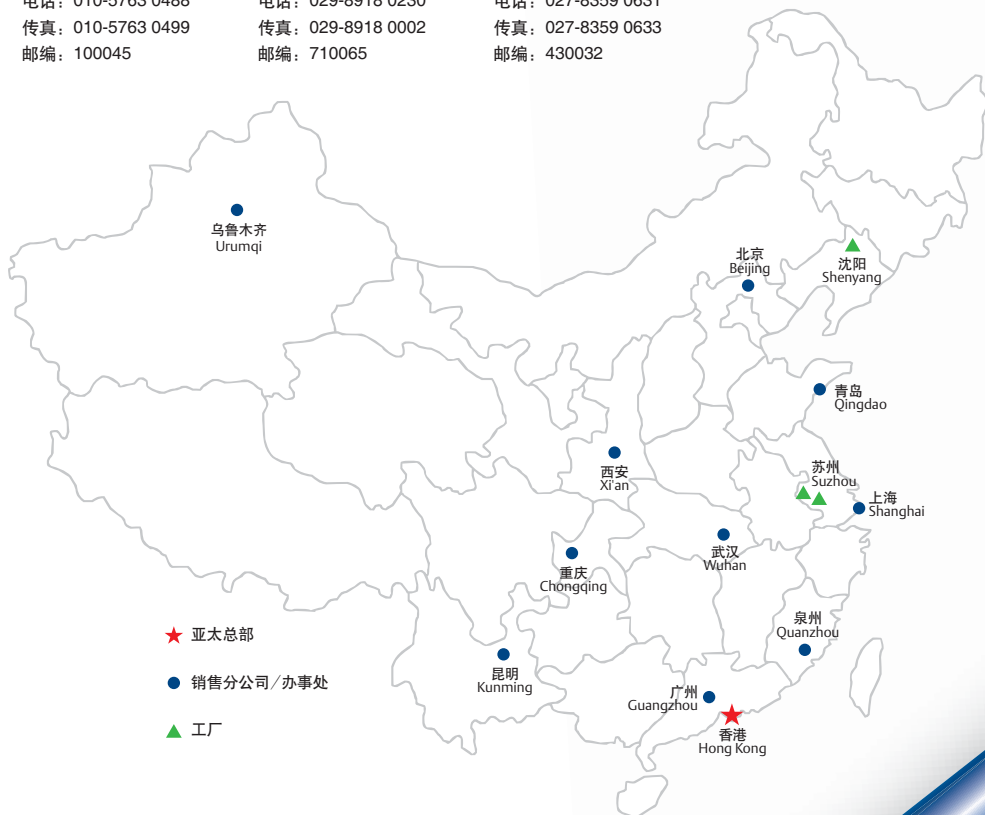

EmersonClimate.com.cn

全国免费热线电话

400-828-8585 / 800-828-8585